





















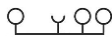









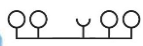











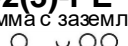

СЦНК.434410.045ТУ категория качества «ВП»
СЦНК.434410.047ТУ категория качества «ОТК»

серия 1,5

Клеммы пружинные и вспомогательные детали предназначены для работы в электрических цепях постоянного, переменного (частотой до 3МГц) и импульсного токов при напряжении и токовых нагрузках со значениями:

Токовая нагрузка:	1 А для сечения провода 0,08 мм ² ;
Токовая нагрузка:	18 А для сечения провода 1,5 мм ² ;
Рабочее напряжение:	900 В
Рабочая температура:	от минус 65°С до плюс 85°С
DIN - рейка:	35 мм x 7,5 мм

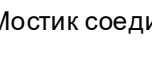

клеммный соединитель	ИСПОЛНЕНИЕ	вспомогательные детали
КПР1-1,5В-2В-2(3)-0Х 2-х проводная проходная клемма  напряжение, В.....900 рабочий ток, А.....18	покрытие контакта перемычки: -2 (3) 2 – серебро; 3 - олово цвет клеммы: 01 - серый  аналог 279-901 03 - оранжевый  аналог 279-902 05 - красный  аналог 279-903 06 - черный  аналог 279-905 08 - синий  аналог 279-904 09 - желтый  аналог 279-906	крышка СЦНК.757537.057-01(-03)  толщина крышки – 2 мм цвет крышки: 01 - серый  аналог 279-325 03 - оранжевый  аналог 279-328
КПР1-1,5В-3В-2(3)-0Х 3-х проводная проходная клемма  напряжение, В.....900 рабочий ток, А.....18	покрытие контакта перемычки: -2 (3) 2 – серебро; 3 - олово цвет клеммы: 01 - серый  аналог 279-681 03 - оранжевый  аналог 279-682 05 - красный  аналог 279-683 06 - черный  аналог 279-685 08 - синий  аналог 279-684 09 - желтый  аналог 279-686	крышка СЦНК.757537.058-01(-03)  толщина крышки – 2 мм цвет крышки: 01 - серый  аналог 279-339 03 - оранжевый  аналог 279-308
КПР1-1,5В-4В-2(3)-0Х 4-х проводная проходная клемма  напряжение, В.....900 рабочий ток, А.....18	покрытие контакта перемычки: -2 (3) 2 – серебро; 3 - олово цвет клеммы: 01 - серый  аналог 279-831 03 - оранжевый  аналог 279-832 05 - красный  аналог 279-833 06 - черный  аналог 279-835 08 - синий  аналог 279-834 09 - желтый  аналог 279-836	крышка СЦНК.757537.059-01(-03)  толщина крышки – 2 мм цвет крышки: 01 - серый  аналог 279-346 03 - оранжевый  аналог 279-344
КПР1-1,5В-2В-2(3)-РЕ 2-х проводная проходная клемма с заземлением  	покрытие контакта перемычки: -2 (3) 2 – серебро; 3 - олово  аналог 279-907	крышка СЦНК.757537.057-01(-03)  толщина крышки – 2 мм цвет крышки: 01 - серый  аналог 279-325 03 - оранжевый  аналог 279-328
КПР1-1,5В-3В-2(3)-РЕ 3-х проводная проходная клемма с заземлением  	покрытие контакта перемычки: -2 (3) 2 – серебро; 3 - олово  аналог 279-907	крышка СЦНК.757537.058-01(-03)  толщина крышки – 2 мм цвет крышки: 01 - серый  аналог 279-339 03 - оранжевый  аналог 279-308
вспомогательные детали		
Мостик соединительный СЦНК.685168.037 рабочий ток, А.....15 цвет: серый аналог: 279-402 покрытие контакта - олово 	Шильдики маркировочные для серии 1,5 Поставляются в пластине (120 шт.) 	СЦНК.754420.019 (без маркировки) СЦНК.754420.019-01 (с горизонтальной маркировкой) СЦНК.754420.019-02 (с вертикальной маркировкой)
Мостик соединительный СЦНК.685168.037-01 покрытие контакта - серебро 		

Фронтальное подключение провода

Стопор концевой **СЦНК.757537.036** СЦНК.434410.036ТУ

поставка «ВП»

Стопор концевой **СЦНК.757537.001** ТУ 6313-009-07609017-2007

поставка «ОТК»



Пример записи для заказа:

Клемма **КПР1-1,5В-2В-2-01** **СЦНК.434410.045ТУ**

поставка 2-х проводной проходной клеммы с покрытием контакта перемычки – серебро, цвет - серый, качество – «ВП»

Клемма **КПР1-1,5В-4В-3-08** **СЦНК.434410.047ТУ**

поставка 4-х проводной проходной клеммы с покрытием контакта перемычки – олово, цвет - синий, качество – «ОТК»























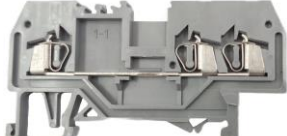
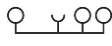









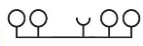











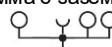

СЦНК.434410.045ТУ категория качества «ВП»
СЦНК.434410.047ТУ категория качества «ОТК»

Клеммы пружинные и вспомогательные детали предназначены для работы в электрических цепях постоянного, переменного (частотой до 3МГц) и импульсного токов при напряжении и токовых нагрузках со значениями:

Токовая нагрузка:	1 А для сечения провода 0,08 мм ² ;
Токовая нагрузка:	24 А для сечения провода 2,5 мм ² ;
Рабочее напряжение:	900 В
Рабочая температура:	от минус 65°С до плюс 85°С
DIN - рейка:	35 мм x 7,5 мм

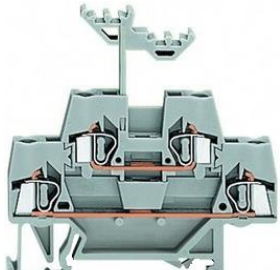
серия 2,5



клеммный соединитель	ИСПОЛНЕНИЕ	вспомогательные детали
КПР1-2,5В-2В-2(3)-0Х 2-х проводная проходная клемма   напряжение, В.....900 рабочий ток, А.....24	покрытие контакта перемычки: -2 (3) 2 – серебро; 3 - олово цвет клеммы: -0Х 01 - серый  аналог 280-901 03 - оранжевый  аналог 280-902 05 - красный  аналог 280-903 06 - черный  аналог 280-905 08 - синий  аналог 280-904 09 - желтый  аналог 280-906	крышка СЦНК.757537.060-01(-03)  толщина крышки – 2,5 мм цвет крышки: -0Х 01 - серый  аналог 280-308 03 - оранжевый  аналог 280-309
КПР1-2,5В-3В-2(3)-0Х 3-х проводная проходная клемма   напряжение, В.....900 рабочий ток, А.....24	покрытие контакта перемычки: -2 (3) 2 – серебро; 3 - олово цвет клеммы: -0Х 01 - серый  аналог 280-681 03 - оранжевый  аналог 280-682 05 - красный  аналог 280-683 06 - черный  аналог 280-685 08 - синий  аналог 280-684 09 - желтый  аналог 280-686	крышка СЦНК.757537.061-01(-03)  толщина крышки – 2,5 мм цвет крышки: -0Х 01 - серый  аналог 280-324 03 - оранжевый  аналог 280-326
КПР1-2,5В-4В-2(3)-0Х 4-х проводная проходная клемма   напряжение, В.....900 рабочий ток, А.....24	покрытие контакта перемычки: -2 (3) 2 – серебро; 3 - олово цвет клеммы: -0Х 01 - серый  аналог 280-831 03 - оранжевый  аналог 280-832 05 - красный  аналог 280-833 06 - черный  аналог 280-835 08 - синий  аналог 280-834 09 - желтый  аналог 280-836	крышка СЦНК.757537.063-01(-03)  толщина крышки – 2,5 мм цвет крышки: -0Х 01 - серый  аналог 280-314 03 - оранжевый  аналог 280-315
КПР1-2,5В-2В-3-РЕ 2-х проводная проходная клемма с заземлением   Поставка - 2-х проводная проходная клемма с заземлением для гражданского применения - по чертежу	покрытие контакта перемычки: 3 - олово  аналог 280-907	крышка СЦНК.757537.060-01(-03)  толщина крышки – 2,5 мм цвет крышки: -0Х 01 - серый  аналог 280-308 03 - оранжевый  аналог 280-309
КПР1-2,5В-3В-2(3)-РЕ 3-х проводная проходная клемма с заземлением  	покрытие контакта перемычки: -2 (3) 2 – серебро; 3 - олово  аналог 280-687	крышка СЦНК.757537.061-01(-03)  толщина крышки – 2,5 мм цвет крышки: -0Х 01 - серый  аналог 280-324 03 - оранжевый  аналог 280-326
КПР1-2,5В-2Яx2В-3-01 2-х ярусная 2-х проводная проходная клемма   Поставка – 2-х ярусная, 2-х проводная проходная клемма для гражданского применения - по чертежу напряжение, В.....500 рабочий ток, А.....20	покрытие контакта перемычки: 3 - олово цвет клеммы: 01 - серый  аналог 280-519	крышка СЦНК.757537.088-01  толщина крышки – 2,5 мм цвет крышки: 01 - серый  аналог 280-340













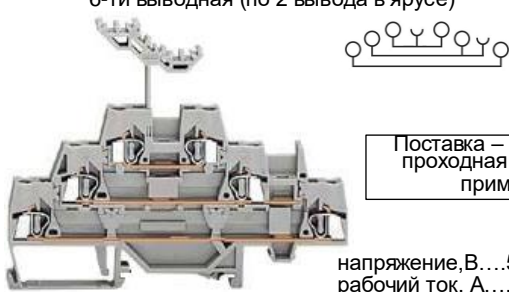

СЦНК.434410.045ТУ категория качества «ВП»
СЦНК.434410.047ТУ категория качества «ОТК»

Клеммы пружинные и вспомогательные детали предназначены для работы в электрических цепях постоянного, переменного (частотой до 3МГц) и импульсного токов при напряжении и токовых нагрузках со значениями:

Токовая нагрузка:	1 А для сечения провода 0,08 мм ² ;
Токовая нагрузка:	24 А для сечения провода 2,5 мм ² ;
Рабочее напряжение:	900 В
Рабочая температура:	от минус 65°С до плюс 85°С
DIN - рейка:	35 мм x 7,5 мм

серия 2,5



клеммный соединитель	ИСПОЛНЕНИЕ	вспомогательные детали
<p>КПР1-2,5В-3Яx2В-3-01 3-х ярусная 3-х проводная проходная клемма 6-ти выводная (по 2 вывода в ярусе)</p>  <p>Поставка – 3-х ярусная, 3-х проводная проходная клемма для гражданского применения - по чертежу</p> <p>напряжение, В.....500 рабочий ток, А.....20</p>	<p>покрытие контакта переключки: 3 - олово</p> <p>цвет клеммы: 01 - серый  аналог 280-549</p>	<p>крышка СЦНК.757537.062-01(-03)</p>  <p>толщина крышки – 2,5 мм</p> <p>цвет крышки: -0X 01 - серый  аналог 280-303 03 - оранжевый  аналог 280-304</p>
<p>КПР1-2,5В-3Яx2В-2(3)-РЕ-0X-01 3-х ярусная 3-х проводная заземляющая - проходная клемма 6-ти выводная (по 2 вывода в ярусе)</p> 	<p>покрытие контакта переключки: -2 (3) 2 – серебро; 3 - олово</p> <p>цвет клеммы: -0X 01 - серый, серый, желто-зеленый  аналог 280-557</p> <p>08 - серый, синий, желто-зеленый  аналог 280-547</p>	<p>крышка СЦНК.757537.062-01(-03)</p>  <p>толщина крышки – 2,5 мм</p> <p>цвет крышки: -0X 01 - серый  аналог 280-303 03 - оранжевый  аналог 280-304</p>
вспомогательные детали		
<p>Мостик соединительный СЦНК.685168.038 рабочий ток, А.....24 цвет: серый аналог: 280-402 покрытие контакта - олово</p> 	<p>Шильдики маркировочные для серии 2,5 Поставляются в пластине (96 шт.)</p> 	<p>СЦНК.754420.020 (без маркировки) СЦНК.754420.020-01 (с горизонтальной маркировкой) СЦНК.754420.020-02 (с вертикальной маркировкой)</p>
<p>Мостик соединительный СЦНК.685168.038-01 покрытие контакта - серебро</p>		

Стопор концевой **СЦНК.757537.036** СЦНК.434410.036ТУ поставка «ВП»
 Стопор концевой **СЦНК.757537.001** ТУ 6313-009-07609017-2007 поставка «ОТК»



Фронтальное подключение провода



Пример записи для заказа:

Клемма **КПР1-2,5В-2В-2-01** **СЦНК.434410.045ТУ**

поставка 2-х проводной проходной клеммы с покрытием контакта переключки – серебро, цвет - серый, качество – «ВП»

Клемма **КПР1-2,5В-4В-3-08** **СЦНК.434410.047ТУ**

поставка 4-х проводной проходной клеммы с покрытием контакта переключки – олово, цвет - синий, качество – «ОТК»













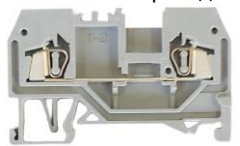









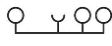
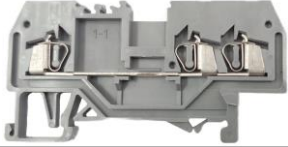









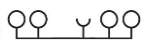















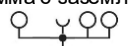

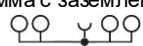

СЦНК.434410.045ТУ категория качества «ВП»
СЦНК.434410.047ТУ категория качества «ОТК»

Клеммы пружинные и вспомогательные детали предназначены для работы в электрических цепях постоянного, переменного (частотой до 3МГц) и импульсного токов при напряжении и токовых нагрузках со значениями:

Токовая нагрузка:	1 А для сечения провода 0,08 мм ² ;
Токовая нагрузка:	32 А для сечения провода 4,0 мм ² ;
Рабочее напряжение:	900 В
Рабочая температура:	от минус 65°С до плюс 85°С
DIN - рейка:	35 мм x 7,5 мм

серия 4,0



клеммный соединитель	ИСПОЛНЕНИЕ	ВСПОМОГАТЕЛЬНЫЕ ДЕТАЛИ
КПР1-4В-2В-2(3)-0Х 2-х проводная проходная клемма  	покрытие контакта перемычки: -2 (3) 2 – серебро; 3 - олово цвет клеммы: -0Х 01 - серый  аналог 281-901 03 - оранжевый  аналог 281-902 05 - красный  аналог 281-903 06 - черный  аналог 281-905 08 - синий  аналог 281-904 09 - желтый  аналог 281-906 напряжение, В.....900 рабочий ток, А.....32	крышка СЦНК.757537.065-01(-03)  толщина крышки – 2,5 мм цвет крышки: -0Х 01 - серый  аналог 281-328 03 - оранжевый  аналог 281-329
КПР1-4В-3В-2(3)-0Х 3-х проводная проходная клемма  	покрытие контакта перемычки: -2 (3) 2 – серебро; 3 - олово цвет клеммы: -0Х 01 - серый  аналог 281-681 03 - оранжевый  аналог 281-682 05 - красный  аналог 281-683 06 - черный  аналог 281-685 08 - синий  аналог 281-684 09 - желтый  аналог 281-686 напряжение, В.....900 рабочий ток, А.....32	крышка СЦНК.757537.067-01(-03)  толщина крышки – 2,5 мм цвет крышки: -0Х 01 - серый  аналог 281-324 03 - оранжевый  аналог 281-326
КПР1-4В-4В-2(3)-0Х 4-х проводная проходная клемма  	покрытие контакта перемычки: -2 (3) 2 – серебро; 3 - олово цвет клеммы: -0Х 01 - серый  аналог 281-652 03 - оранжевый  аналог 281-653 05 - красный  аналог 281-663 06 - черный  аналог 281-664 08 - синий  аналог 281-654 09 - желтый  аналог 281-668 напряжение, В.....900 рабочий ток, А.....32	крышка СЦНК.757537.068-01(-03)  толщина крышки – 2,5 мм цвет крышки: -0Х 01 - серый  аналог 281-334 03 - оранжевый  аналог 281-335
КПР1-4В-2ВУ-2(3)-РЕ 2-х проводная проходная клемма с заземлением  	покрытие контакта перемычки: -2 (3) 2 – серебро; 3 - олово  аналог 281-607	крышка СЦНК.757537.066-01(-03)  толщина крышки – 2,5 мм цвет крышки: -0Х 01 - серый  аналог 280-316 03 - оранжевый  аналог 280-317
КПР1-4В-3ВУ-2(3)-РЕ 3-х проводная проходная клемма с заземлением  	покрытие контакта перемычки: -2 (3) 2 – серебро; 3 - олово  аналог 281-687	крышка СЦНК.757537.067-01(-03)  толщина крышки – 2,5 мм цвет крышки: -0Х 01 - серый  аналог 281-324 03 - оранжевый  аналог 281-326
КПР1-4В-4ВУ-2(3)-РЕ 4-х проводная проходная клемма с заземлением  	покрытие контакта перемычки: -2 (3) 2 – серебро; 3 - олово  аналог 281-657	крышка СЦНК.757537.068-01(-03)  толщина крышки – 2,5 мм цвет крышки: -0Х 01 - серый  аналог 281-334 03 - оранжевый  аналог 281-335
ВСПОМОГАТЕЛЬНЫЕ ДЕТАЛИ		
Мостик соединительный СЦНК.685168.042 рабочий ток, А.....32 цвет: серый аналог: 281-402 Мостик соединительный СЦНК.685168.043 10-ти канальный рабочий ток, А.....32 цвет: серый аналог: 281-490  	Шильдики маркировочные для серии 4,0 Поставляются в пластине (96 шт.) 	СЦНК.754420.020 (без маркировки) СЦНК.754420.020-01 (с горизонтальной маркировкой) СЦНК.754420.020-02 (с вертикальной маркировкой)

Пример записи для заказа:

Клемма КПР1-4В-2В-2-01 СЦНК.434410.045ТУ

поставка 2-х проводной проходной клеммы с покрытием контакта перемычки – серебро, цвет - серый, качество – «ВП»

Клемма КПР1-4В-4В-3-08 СЦНК.434410.047ТУ

поставка 4-х проводной проходной клеммы с покрытием контакта перемычки – олово, цвет - синий, качество – «ОТК»













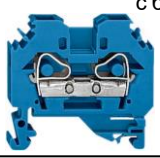























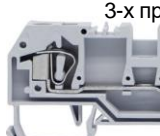



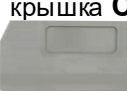



СЦНК.434410.045ТУ категория качества «ВП»
СЦНК.434410.047ТУ категория качества «ОТК»

серия 6,0

Клеммы пружинные и вспомогательные детали предназначены для работы в электрических цепях постоянного, переменного (частотой до 3МГц) и импульсного токов при напряжении и токовых нагрузках со значениями:

Токовая нагрузка:	4 А для сечения провода 0,2 мм ² ;
Токовая нагрузка:	41 А для сечения провода 6,0 мм ² ;
Рабочее напряжение:	900 В
Рабочая температура:	от минус 65°С до плюс 85°С
DIN - рейка:	35 мм x 7,5 мм



клеммный соединитель	ИСПОЛНЕНИЕ	ВСПОМОГАТЕЛЬНЫЕ ДЕТАЛИ
КПР1-6В-2Г-2(3)-0Х 2-х проводная проходная клемма с боковым подключением  напряжение, В...900 рабочий ток, А...41	покрытие контакта перемычки: -2 (3) 2 – серебро; 3 - олово цвет клеммы: 01 - серый  аналог 282-101 03 - оранжевый  аналог 282-104 08 - синий  аналог 282-104	крышка СЦНК.757537.069-01(-03)  толщина крышки – 2,5 мм цвет крышки: 01 - серый  аналог 282-301 03 - оранжевый  аналог 282-302
КПР1-6В-2ВУ-2(3)-0Х 2-х проводная проходная клемма укороченная  напряжение, В...900 рабочий ток, А...41	покрытие контакта перемычки: -2 (3) 2 – серебро; 3 - олово цвет клеммы: 01 - серый  аналог 282-601 03 - оранжевый  аналог 282-604 08 - синий  аналог 282-604	крышка СЦНК.757537.070-01(-03)  толщина крышки – 4,0 мм цвет крышки: 01 - серый  аналог 282-316 03 - оранжевый  аналог 282-317
ШК-6В-2В-2(3); (-08) 2-х проводная проходная клемма  напряжение, В...800 рабочий ток, А...41 Поставка - 2-х проводная проходная клемма только для гражданского применения - по СЦНК.434410.028ТУ	покрытие контакта перемычки: -2 (3) 2 – серебро; 3 - олово цвет клеммы: без обозначения - белый (натуральный)  аналог 282-xxx 08 - синий  аналог 282-904	крышка СЦНК.757537.071-01(-03)  толщина крышки – 2,5 мм цвет крышки: 01 - серый  аналог 282-325 03 - оранжевый  аналог 281-328
КПР1-6В-2В-2(3)-РЕ 2-х проводная проходная клемма с заземлением  напряжение, В...900 рабочий ток, А...41	покрытие контакта перемычки: -2 (3) 2 – серебро; 3 - олово  аналог 282-907	крышка СЦНК.757537.071-01(-03)  толщина крышки – 2,5 мм цвет крышки: 01 - серый  аналог 282-325 03 - оранжевый  аналог 281-328
КПР1-6В-3В-2(3)-0Х 3-х проводная проходная клемма  напряжение, В...900 рабочий ток, А...41	покрытие контакта перемычки: -2 (3) 2 – серебро; 3 - олово цвет клеммы: 01 - серый  аналог 282-601 03 - оранжевый  аналог 282-604 08 - синий  аналог 282-604	крышка СЦНК.757537.072-01(-03)  толщина крышки – 2,5 мм цвет крышки: 01 - серый  аналог 282-325 03 - оранжевый  аналог 282-328
КПР1-6В-3В-2(3)-РЕ 3-х проводная проходная клемма с заземлением  напряжение, В...900 рабочий ток, А...41	покрытие контакта перемычки: -2 (3) 2 – серебро; 3 - олово  аналог 282-687	крышка СЦНК.757537.072-01(-03)  толщина крышки – 2,5 мм цвет крышки: 01 - серый  аналог 282-325 03 - оранжевый  аналог 281-328
КПР1-6В-3У-2(3)-0Х 3-х проводная проходная клемма угловая  напряжение, В...900 рабочий ток, А...41	покрытие контакта перемычки: -2 (3) 2 – серебро; 3 - олово цвет клеммы: 01 - серый  аналог 282-699 03 - оранжевый  аналог 282-694 08 - синий  аналог 282-694	крышка СЦНК.757537.073-01(-03)  толщина крышки – 2,0 мм цвет крышки: 01 - серый  аналог 282-334 03 - оранжевый  аналог 281-333

вспомогательные детали

Мостик соединительный **СЦНК.685168.044**

рабочий ток, А...24
 цвет: серый
 аналог: 280-402
 покрытие контакта - олово



Мостик соединительный **СЦНК.685168.044-01**
 покрытие контакта - серебро

Шильдики маркировочные для серии 2,5
 Поставляются в пластине (96 шт.)



СЦНК.754420.020 (без маркировки)

СЦНК.754420.020-01 (с горизонтальной маркировкой)

СЦНК.754420.020-02 (с вертикальной маркировкой)











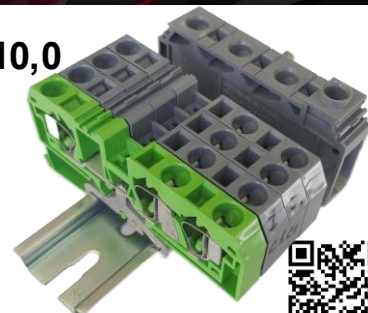

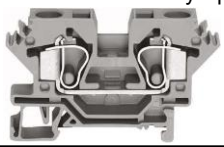



















СЦНК.434410.045ТУ категория качества «ВП»
СЦНК.434410.047ТУ категория качества «ОТК»

серия 10,0

Клеммы пружинные и вспомогательные детали предназначены для работы в электрических цепях постоянного, переменного (частотой до 3МГц) и импульсного токов при напряжении и токовых нагрузках со значениями:

Токовая нагрузка:	4 А для сечения провода 0,2 мм ² ;
Токовая нагрузка:	57 А для сечения провода 10,0 мм ² ;
Рабочее напряжение:	900 В
Рабочая температура:	от минус 65°С до плюс 85°С
DIN - рейка:	35 мм x7,5 мм



клеммный соединитель	ИСПОЛНЕНИЕ	ВСПОМОГАТЕЛЬНЫЕ ДЕТАЛИ
КПР1-10В-2ВУ-2(3)-0Х 2-х проводная проходная клемма укороченная   напряжение, В....900 рабочий ток, А.....57	покрытие контакта перемычки: -2 (3) 2 – серебро; 3 - олово цвет клеммы: 01 - серый  аналог 284-601 03 - оранжевый  аналог 284-604 08 - синий  аналог 284-604	крышка СЦНК.757537.074-01(-03)  толщина крышки – 2,5 мм цвет крышки: 01 - серый  аналог 284-316 03 - оранжевый  аналог 284-317
КПР1-10В-2ВУ-2(3)-РЕ 2-х проводная проходная клемма укороченная с заземлением   напряжение, В....900 рабочий ток, А.....57	покрытие контакта перемычки: -2 (3) 2 – серебро; 3 - олово цвет клеммы: 01 - серый  аналог 284-607 03 - оранжевый  аналог 284-607	крышка СЦНК.757537.074-01(-03)  толщина крышки – 2,5 мм цвет крышки: 01 - серый  аналог 284-316 03 - оранжевый  аналог 284-317
КПР1-10В-3В-2(3)-0Х 3-х проводная проходная клемма   напряжение, В....900 рабочий ток, А.....57	покрытие контакта перемычки: -2 (3) 2 – серебро; 3 - олово цвет клеммы: 01 - серый  аналог 284-681 03 - оранжевый  аналог 284-682 08 - синий  аналог 284-684	крышка СЦНК.757537.075-01(-03)  толщина крышки – 2,5 мм цвет крышки: 01 - серый  аналог 284-308 03 - оранжевый  аналог 284-339
КПР1-10В-3В-2(3)-РЕ 3-х проводная проходная клемма с заземлением   напряжение, В....900 рабочий ток, А.....57	покрытие контакта перемычки: -2 (3) 2 – серебро; 3 - олово цвет клеммы: 01 - серый  аналог 284-687 03 - оранжевый  аналог 284-687	крышка СЦНК.757537.075-01(-03)  толщина крышки – 2,5 мм цвет крышки: 01 - серый  аналог 284-308 03 - оранжевый  аналог 284-339

вспомогательные детали

Мостик соединительный **СЦНК.685168.045**

рабочий ток, А.....57
цвет: серый
аналог: 284-402
покрытие контакта - олово

Мостик соединительный **СЦНК.685168.045-01**

покрытие контакта - серебро

Шильдики маркировочные для серии 2,5

Поставляются в пластине (96 шт.)



СЦНК.754420.020 (без маркировки)

СЦНК.754420.020-01 (с горизонтальной маркировкой)

СЦНК.754420.020-02 (с вертикальной маркировкой)

распределительная комбинированная клемма

КПР1-10В-К6-3В/1Г-2(3)-0Х

4-х выводная проходная клемма с 3-мя пружинными (фронтальным подводом) и 1-м (горизонтальным подводом) винтовым зажимами

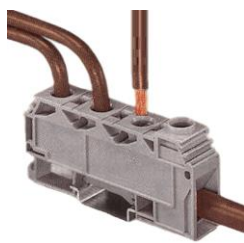

монтаж провода



монтаж мостика соединительного

покрытие контакта перемычки: -2 (3)
2 – серебро; 3 - олово

цвет клеммы:
01 - серый  аналог 284-621
03 - оранжевый  аналог 284-624
08 - синий  аналог 284-624

Мостик соединительный **СЦНК.685168.046**

рабочий ток, А.....57
цвет: серый
аналог: 284-412
покрытие контакта - олово

Мостик соединительный **СЦНК.685168.046-01**

покрытие контакта - серебро

























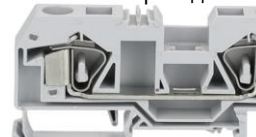









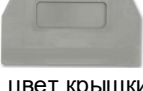

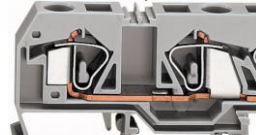



СЦНК.434410.045ТУ категория качества «ВП»
СЦНК.434410.047ТУ категория качества «ОТК»

серия 16,0

Клеммы пружинные и вспомогательные детали предназначены для работы в электрических цепях постоянного, переменного (частотой до 3МГц) и импульсного токов при напряжении и токовых нагрузках со значениями:

Токовая нагрузка:	4 А для сечения провода 0,2 мм ² ;
Токовая нагрузка:	76 А для сечения провода 16,0 мм ² ;
Рабочее напряжение:	900 В
Рабочая температура:	от минус 65°С до плюс 85°С
DIN - рейка:	35 мм x 7,5 мм



клеммный соединитель	ИСПОЛНЕНИЕ	ВСПОМОГАТЕЛЬНЫЕ ДЕТАЛИ
КПР1-16В-2ВУ-2(3)-0Х 2-х проводная проходная клемма укороченная  напряжение, В...900 рабочий ток, А.....76	покрытие контакта перемычки: -2 (3) 2 – серебро; 3 - олово цвет клеммы: -0Х 01 - серый  аналог 283-601 03 - оранжевый  аналог 283-604 08 - синий  аналог 283-604	крышка СЦНК.757537.077-01(-03)  толщина крышки – 2,5 мм цвет крышки: -0Х 01 - серый  аналог 283-316 03 - оранжевый  аналог 283-317
КПР1-16В-2ВУ-2(3)-РЕ 2-х проводная проходная клемма укороченная с заземлением 	покрытие контакта перемычки: -2 (3) 2 – серебро; 3 - олово цвет клеммы: -0Х 01 - серый  аналог 283-607 03 - оранжевый  аналог 283-607	крышка СЦНК.757537.077-01(-03)  толщина крышки – 2,5 мм цвет крышки: -0Х 01 - серый  аналог 283-316 03 - оранжевый  аналог 283-317
КПР1-16В-2В-2(3)-0Х 2-х проводная проходная клемма  напряжение, В...900 рабочий ток, А.....76	покрытие контакта перемычки: -2 (3) 2 – серебро; 3 - олово цвет клеммы: -0Х 01 - серый  аналог 283-901 03 - оранжевый  аналог 283-904 08 - синий  аналог 283-904	крышка СЦНК.757537.078-01(-03)  толщина крышки – 2,5 мм цвет крышки: -0Х 01 - серый  аналог 283-325 03 - оранжевый  аналог 283-328
КПР1-16В-2В-2(3)-РЕ 2-х проводная проходная клемма с заземлением 	покрытие контакта перемычки: -2 (3) 2 – серебро; 3 - олово цвет клеммы: -0Х 01 - серый  аналог 283-907 03 - оранжевый  аналог 283-907	крышка СЦНК.757537.078-01(-03)  толщина крышки – 2,5 мм цвет крышки: -0Х 01 - серый  аналог 283-325 03 - оранжевый  аналог 283-328
КПР1-16В-3В-2(3)-0Х 3-х проводная проходная клемма  напряжение, В...900 рабочий ток, А.....76	покрытие контакта перемычки: -2 (3) 2 – серебро; 3 - олово цвет клеммы: -0Х 01 - серый  аналог 283-671 03 - оранжевый  аналог 283-672 08 - синий  аналог 283-674	крышка СЦНК.757537.079-01(-03)  толщина крышки – 2,5 мм цвет крышки: -0Х 01 - серый  аналог 283-350 03 - оранжевый  аналог 283-352
КПР1-16В-2В-2(3)-РЕ 3-х проводная проходная клемма с заземлением 	покрытие контакта перемычки: -2 (3) 2 – серебро; 3 - олово цвет клеммы: -0Х 01 - серый  аналог 283-677 03 - оранжевый  аналог 283-677	крышка СЦНК.757537.079-01(-03)  толщина крышки – 2,5 мм цвет крышки: -0Х 01 - серый  аналог 283-350 03 - оранжевый  аналог 283-352
вспомогательные детали		
Мостик соединительный СЦНК.685168.047 рабочий ток, А.....70 цвет: серый аналог: 284-402 покрытие контакта - олово 	Шильдики маркировочные для серии 2,5 Поставляются в пластине (96 шт.) 	СЦНК.754420.020 (без маркировки) СЦНК.754420.020-01 (с горизонтальной маркировкой) СЦНК.754420.020-02 (с вертикальной маркировкой)
Мостик соединительный СЦНК.685168.047-01 покрытие контакта - серебро		













СЦНК.434410.045ТУ категория качества «ВП»
СЦНК.434410.047ТУ категория качества «ОТК»

серия 35

Клеммы пружинные и вспомогательные детали предназначены для работы в электрических цепях постоянного, переменного (частотой до 3МГц) и импульсного токов при напряжении и токовых нагрузках со значениями:

Токовая нагрузка:	41 А для сечения провода 6,0 мм ² ;
Токовая нагрузка:	125 А для сечения провода 35,0 мм ² ;
Рабочее напряжение:	1100 В
Рабочая температура:	от минус 65°С до плюс 85°С
DIN - рейка:	35 мм x7,5 мм



клеммный соединитель	ИСПОЛНЕНИЕ	ИСПОЛНЕНИЕ
КПР1-35В-2В-2(3)-0X 2-х проводная проходная клемма 	 напряжение, В.....1100 рабочий ток, А.....125	покрытие контакта перемычки: -2 (3) 2 – серебро; 3 - олово цвет клеммы: -0X 01 - серый  аналог 285-635 03 - оранжевый  аналог 285-634 08 - синий  аналог 285-634
КПР1-35В-2В-2(3)-РЕ 2-х проводная проходная клемма с заземлением 		покрытие контакта перемычки: -2 (3) 2 – серебро; 3 - олово  аналог 285-637
вспомогательные детали		
Мостик соединительный СЦНК.685168.049 рабочий ток, А.....85 цвет: серый аналог: 285-435 покрытие контактов - олово 	Шильдики маркировочные для серии 35 Поставляются в пластине (96 шт.) 	СЦНК.754420.020 (без маркировки) СЦНК.754420.020-01 (с горизонтальной маркировкой) СЦНК.754420.020-02 (с вертикальной маркировкой)
Мостик соединительный СЦНК.685168.049-01 покрытие контактов - серебро		

Стопор концевой **СЦНК.757537.036** СЦНК.434410.036ТУ поставка «ВП»
 Стопор концевой **СЦНК.757537.001** ТУ 6313-009-07609017-2007 поставка «ОТК»



Подключение провода



Пример записи для заказа:

Клемма **КПР1-35В-2В-2-01** **СЦНК.434410.045ТУ**

поставка 2-х проводной проходной клеммы с покрытием контакта перемычки – серебро, цвет - серый, качество – «ВП»

Клемма **КПР1-35В-2В-3-08** **СЦНК.434410.047ТУ**

поставка 4-х проводной проходной клеммы с покрытием контакта перемычки – олово, цвет - синий, качество – «ОТК»

<http://заводатлант26.pf>email: market@zavodatlant.ru +7 (86545) 2-44-75; 2-52-75;

поддержка: 3D модель

технические условия

руководство по эксплуатации















СЦНК.434410.045ТУ категория качества «ВП»
СЦНК.434410.047ТУ категория качества «ОТК»

серия 2,5 мини

Клеммы пружинные и вспомогательные детали предназначены для работы в электрических цепях постоянного, переменного (частотой до 3МГц) и импульсного токов при напряжении и токовых нагрузках со значениями:

Токовая нагрузка:	1 А для сечения провода 0,08 мм ² ;
Токовая нагрузка:	24 А для сечения провода 2,5 мм ² ;
Рабочее напряжение:	550 В
Рабочая температура:	от минус 65°С до плюс 85°С
DIN - рейка:	35 мм x 7,5 мм



клеммный соединитель	ИСПОЛНЕНИЕ	вспомогательные детали															
<p>КПР1М-2,5В-2В-2(3)-0X 2-х проводная проходная клемма</p>   <p>напряжение, В.....550 рабочий ток, А.....24</p> <p>КПР1М-2,5В-2В-2(3)-01</p>  <p>КПР1М-2,5В-2В-2(3)-03</p>  <p>КПР1М-2,5В-2В-2(3)-08</p>	<p>покрытие контакта перемычки: -2 (3) 2 – серебро; 3 - олово</p> <p>цвет клеммы:</p> <table> <tr> <td>01 - серый</td> <td></td> <td>аналог 870-901</td> </tr> <tr> <td>03 - оранжевый</td> <td></td> <td>аналог 870-902</td> </tr> <tr> <td>08 - синий</td> <td></td> <td>аналог 870-904</td> </tr> </table> <p>-0X</p>	01 - серый		аналог 870-901	03 - оранжевый		аналог 870-902	08 - синий		аналог 870-904	<p>крышка СЦНК.757537.064-01(-03)</p>  <p>толщина крышки – 2,0 мм</p> <p>цвет крышки:</p> <table> <tr> <td>01 - серый</td> <td></td> <td>аналог 870-923</td> </tr> <tr> <td>03 - оранжевый</td> <td></td> <td>аналог 870-924</td> </tr> </table> <p>-0X</p>	01 - серый		аналог 870-923	03 - оранжевый		аналог 870-924
01 - серый		аналог 870-901															
03 - оранжевый		аналог 870-902															
08 - синий		аналог 870-904															
01 - серый		аналог 870-923															
03 - оранжевый		аналог 870-924															
<p>КПР1М-2,5В-2В-2(3)-PE 2-х проводная проходная клемма с заземлением</p>  	<p>покрытие контакта перемычки: -2 (3) 2 – серебро; 3 - олово</p> <p> аналог 870-907</p>	<p>крышка СЦНК.757537.064-01(-03)</p>  <p>толщина крышки – 2,0 мм</p> <p>цвет крышки:</p> <table> <tr> <td>01 - серый</td> <td></td> <td>аналог 870-923</td> </tr> <tr> <td>03 - оранжевый</td> <td></td> <td>аналог 870-924</td> </tr> </table> <p>-0X</p>	01 - серый		аналог 870-923	03 - оранжевый		аналог 870-924									
01 - серый		аналог 870-923															
03 - оранжевый		аналог 870-924															
вспомогательные детали																	
<p>Мостик соединительный СЦНК.685168.039 рабочий ток, А.....18 цвет: серый аналог: 870-402 покрытие контакта - олово</p>  <p>Мостик соединительный СЦНК.685168.039-01 покрытие контакта - серебро</p> <p>Мостик соединительный СЦНК.685168.040 рабочий ток, А.....18 цвет: серый аналог: 870-403 покрытие контакта - олово</p>  <p>Мостик соединительный СЦНК.685168.040-01 покрытие контакта - серебро</p> <p>Мостик соединительный СЦНК.685168.041 рабочий ток, А.....18 цвет: серый аналог: 870-403 покрытие контакта - олово</p>  <p>Мостик соединительный СЦНК.685168.041-01 покрытие контакта - серебро</p>	<p>Шильдики маркировочные для серии 2,5 Поставляются в пластине (96 шт.)</p>  <p>СЦНК.754420.020 (без маркировки) СЦНК.754420.020-01 (с горизонтальной маркировкой) СЦНК.754420.020-02 (с вертикальной маркировкой)</p>																

Фронтальное подключение провода



Стопор концевой **СЦНК.757537.036** СЦНК.434410.036ТУ
поставка «ВП»
Стопор концевой **СЦНК.757537.001** ТУ 6313-009-07609017-2007
поставка «ОТК»

